

# Technische Daten

## Swing-Fassade

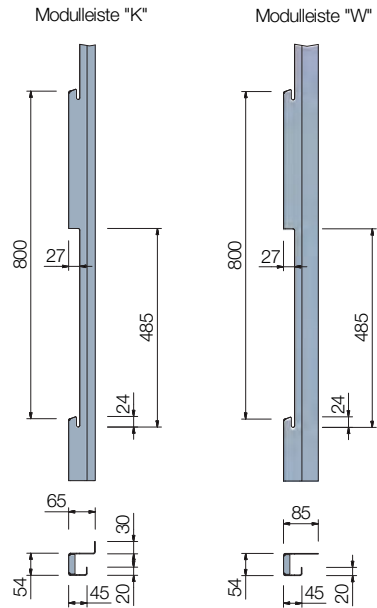
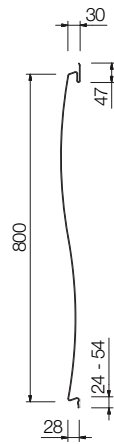

### Swing-Profil

Standarddeckbreite: 800 mm  
 Profilhöhe: 30 mm  
 Profillänge: bis 8 m  
 Wellenhöhe: 20 mm

### Befestigungselemente: Modulleisten

Längen: bis 6.000 mm  
 Modulleiste "K" für Montage auf  
 Kassetten, Distanzprofilen „Z“ etc.  
 Modulleiste "W" für Montage auf  
 Wandabstandshalter oder Ausgleichswinkeln

Ausführungsmöglichkeiten	Materialdicke/mm	max. Deckbreite/mm	Gewicht/kg/m <sup>2</sup> (ca.)
Stahlblech verzinkt und beschichtet	1,25	800	14,5
Aluminium beschichtet oder eloxierfähig	1,5	800	5,8
	1,8	800	7,3

Beschichtungen <small>(Rückseite: schutzbeschichtet)</small>	Standard	auf Anfrage	Irisierend	Anti-Graffiti	Matt
Stahlblech verzinkt und beschichtet	25 µm PVDF	25 µm SP	40 µm HDP	35 µm PVDF	35 µm SP
Aluminium beschichtet oder eloxierfähig	25 µm SP	25 µm PVDF	25 - 55 µm PVDF*	35 - 45 µm PVDF	35 µm PVDF*
* ähnlich					

Modulleisten	Materialdicke/mm
Stahlblech verzinkt und beschichtet	1,5

# Technische Daten

## Swing<sup>2</sup>-Fassade

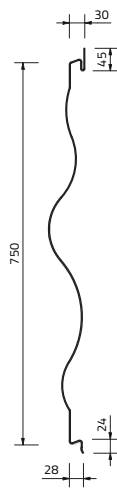

Modulleiste "K"

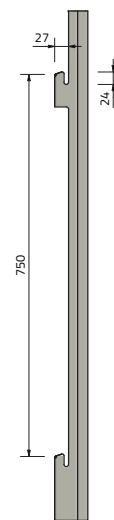

Modulleiste "W"

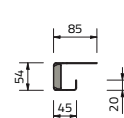
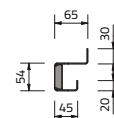
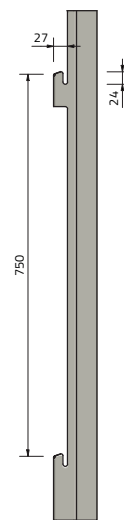

### Swing<sup>2</sup>-Profil

Standarddeckbreite: 750 mm

Profilhöhe: 30 mm

Profillänge: bis 8 m

Wellenhöhe: 7 - 41 mm

Befestigungselemente: **Modulleisten**

Längen: bis 6.000 mm

Modulleiste "K" für Montage auf  
Kassetten, Distanzprofilen „Z“ etc.

Modulleiste "W" für Montage auf  
Wandabstandshalter oder Ausgleichswinkeln

Ausführungsmöglichkeiten	Materialdicke/mm	max. Deckbreite/mm	Gewicht/kg/m <sup>2</sup> (ca.)
Stahlblech verzinkt und beschichtet	1,25	750	14,5
Aluminium beschichtet oder eloxierfähig	1,5	750	5,8
	1,8	750	7,3

Beschichtungen (Rückseite: schutzbeschichtet)	Standard	auf Anfrage	Irisierend	Anti-Graffiti	Matt
Stahlblech verzinkt und beschichtet	25 µm PVDF	25 µm SP	40 µm HDP	35 µm PVDF	35 µm SP
Aluminium beschichtet oder eloxierfähig	25 µm SP	25 µm PVDF	25 - 55 µm PVDF*	35 - 45 µm PVDF	35 µm PVDF*
* ähnlich					

Modulleisten	Materialdicke/mm
Stahlblech verzinkt und beschichtet	1,5